

UCHWYTY GĄSIOROWE uniwersalne

D373004

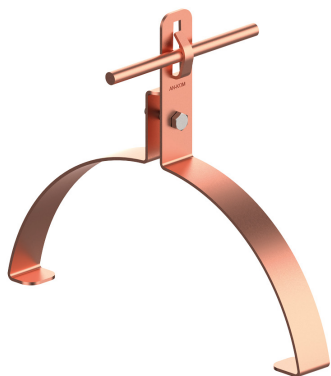

WERSJA MATERIAŁOWA:

miedź

OPIS:

Uchwyty gąsiorowe uniwersalne pasują do wybranych gąsiorów cylindrycznych. Dobór odpowiedniego uchwyty odbywa się poprzez sprawdzenie zakresu K.

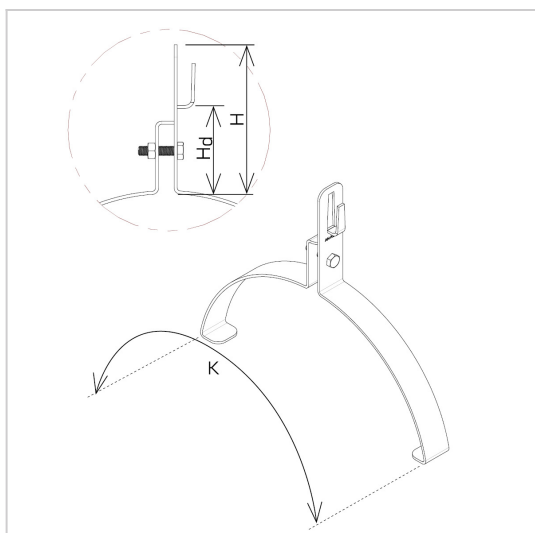

symbol	D373004
typ	AN-14/CU/
K (zakres zacisku)	297 - 307
Hd (mm)	90
H (mm)	125
wzór	wzór 1
wymiar przewodu (mm)	Ø8
wersja materiałowa	miedź



AN-KOM 2 Sp. z o.o.
Inwałd, ul. ks. Władysława
Bukowińskiego 15
34-120 Andrychów



an-kom.pl
biuro@an-kom.pl



tel./fax
+48 33 875 18 11
+48 33 870 60 88